

Seiwa



高級中入 S型



品番	筒径	ツバ下	全長	ツバ径	品番	筒径	ツバ下	全長	ツバ径
S-39	38φ	90	100	64φ	S-54(L)	54φ	145	155	84φ
S-44(L)	44φ	145	155	72φ	S-54(S)	54φ	120	130	84φ
S-44(S)	44φ	120	130	72φ	S-58(LL)	58φ	170	180	88φ
S-48(L)	48φ	145	155	76φ	S-58(L)	58φ	145	155	88φ
S-48(S)	48φ	120	130	76φ	S-58(S)	58φ	120	130	88φ
S-48(SS)	48φ	55	65	76φ					



高級ツバ付 W型



品番	筒径	ツバ下	全長	口径	リング径	品番	筒径	ツバ下	全長	口径	リング径	品番	筒径	ツバ下	全長	口径	リング径
W-39	38φ	85	120	62φ	63φ	W-48(LL)	48φ	165	220	78φ	80φ	W-58(LL)	58φ	165	220	88φ	90φ
W-44(LL)	44φ	160	220	72φ	75φ	W-48(L)	48φ	140	195	78φ	80φ	W-58(L)	58φ	140	195	88φ	90φ
W-44(L)	44φ	140	195	72φ	75φ	W-48(S)	48φ	105	160	78φ	80φ	W-58(M)	58φ	125	180	88φ	90φ
W-44(S)	44φ	105	160	72φ	75φ	W-54(LL)	54φ	165	220	84φ	90φ	W-58(S)	58φ	105	160	88φ	90φ
						W-54(L)	54φ	140	195	84φ	90φ	W-68	68φ	170	230	108φ	104φ
						W-54(S)	54φ	105	160	84φ	90φ	W-74	74φ	170	230	110φ	104φ



新型上置花立



品番	全長	口径	取付軸	台座径
IT1-(L)	167	88φ	24φ	70φ
IT1-(M)	152	88φ	24φ	70φ
IT1-(S)	137	88φ	24φ	70φ
IT1-(SS)	127	88φ	24φ	70φ

※全長は台座の長さを含みます。
※花立部と台座部は分離します。

一体型上置花立



品番	全長	口径	取付軸	台座径
IT2-(L)	158	85φ	25φ	62φ
IT2-(M)	138	85φ	25φ	62φ
IT2-(S)	128	85φ	25φ	62φ
IT2-(SS)	118	75φ	25φ	62φ

※全長は台座の長さを含みます。
※花立部と台座部は分離します。

高級ラッパ型花立



品番	口径	高さ	軸長	軸径
S-2800	114φ	50	105	42φ
S-3600	125φ	50	105	42φ
S-6200	152φ	59	105	42φ



S-3600セット例



S-6200セット例

ステンレス製角板



品番	有効内寸法
SE-1800	128 × 128
SE-1801	133 × 133
SE-1802S	140 × 140
SE-1802	146 × 146
SE-2000	160 × 160
SE-2001	165 × 165

※中心の径は50φ、深さ7mmが必要です。

中国製花筒 星



品名	筒径	ツバ下	全長	口径
星48Lツバ模様無	48φ	143	186	80
星48Lツバ模様付	48φ	143	186	80
星58Lツバ模様無	58φ	170	220	90
星58Lツバ模様付	58φ	170	220	90

Made in China





線香立

線香立

■Q-600



■Q-400L



■Q-400S



使いやすいさをかたちに
素材の限界を知っている私達だからこそできる型があります。

■Q-100 (埋込)



■Q-101 (接着)



燃烧しやすい開放型

■Q-800



■Q-800W重し付



■Q-750



■Q-750W重し付



■Q-140



■Q-700



品番	内径	ツバ径	高さ
Q-100	22	39	55
Q-101	22	65	58
Q-140	24	80(60内径)	39
Q-400L	23	36	52
Q-400S	18	28	52
Q-500	19	38	52
Q-600	23	40	59
Q-700	22	65	52
Q-750	22	63	50
Q-750W	22	63	59
Q-800	22	69	50
Q-800W	22	69	59
Q-900	27	40	53



香炉皿

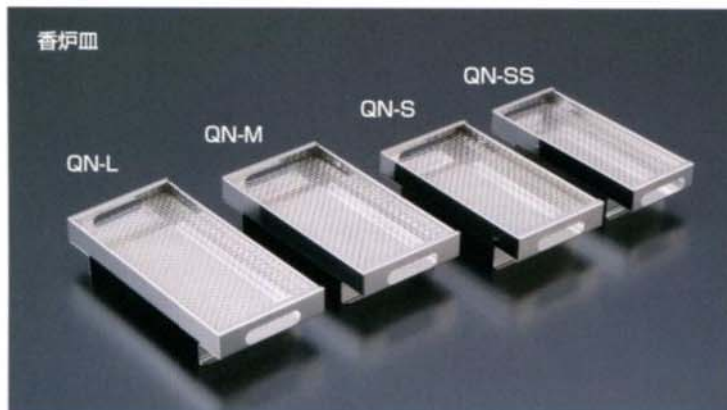

品番	幅	奥行	高さ
QN-L	180 ×	85 ×	35
QN-M	160 ×	85 ×	35
QN-S	150 ×	80 ×	35
QN-SS	150 ×	60 ×	35

品番	幅	奥行	高さ
QN-LLK	220 ×	80 ×	33
QN-LK	200 ×	80 ×	33
QN-MK	180 ×	80 ×	33
QN-SK	150 ×	80 ×	33

■香炉皿「かおり」

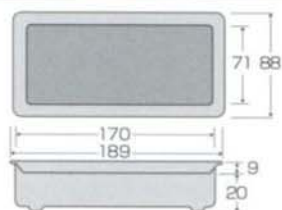

品番	幅	奥行	高さ
G-401(埋込)	173 ×	65 ×	56
G-402(接着)	173 ×	65 ×	56



水鉢皿



■水鉢皿サイズ

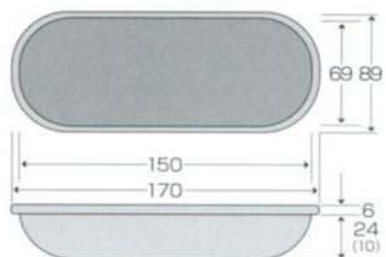

()内は水鉢皿(浅)のサイズです。





上下可動式高級塔婆立・50φ塔婆立

可動式高級塔婆立32φ



■標準型

品番	コマ数	コマ幅	外幅	センターピッチ(芯々)	高さ	柱径
MS-103	3	33×105	460	405	1,065	32φ
MS-104	4	33×105	586	523	1,065	32φ
MS-105	5	33×105	710	650	1,065	32φ

■ボルト付型

品番	コマ数	外幅	センターピッチ(芯々)	高さ	柱径
MS-103B	3	460	405	865	32φ
MS-104B	4	586	523	865	32φ
MS-105B	5	710	650	865	32φ

工具なしでコマ位置がお好みの高さに固定できます。

※分解発送可能

50φ塔婆立

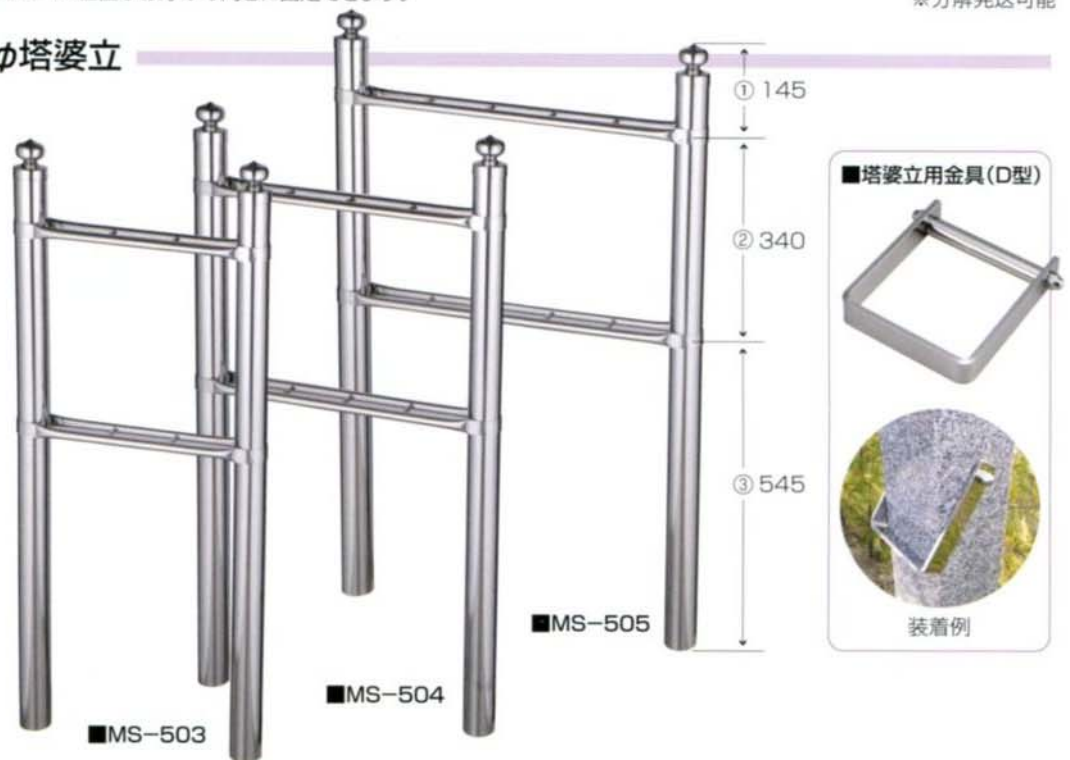

品番	コマ数	コマ幅	外幅	センターピッチ(芯々)	高さ(上記参照)	柱径
MS-503	3	35×90	400	346	①+②+③=1,030	50φ
MS-504	4	35×90	503	445	①+②+③=1,030	50φ
MS-505	5	35×90	600	540	①+②+③=1,030	50φ
MS-506	6	35×90	693	643	①+②+③=1,030	50φ



35φ塔婆立



■MS-352

■MS-353

一本立塔婆立



■MS-1

■MS-1K
(可動式)

品番	コマ数	コマ幅	外幅	センターピッチ(φ)	高さ	柱径
MS-352	2	150	383	350	875	35φ
MS-353	3	90	383	350	875	35φ

品番	コマ数	コマ幅	外幅	高さ	柱径
MS-1	1	40×115	120	860	32φ
MS-1B(ボルト付)	1	40×115	120	860	32φ
MS-1K(可動式)	1	40×115	120	860	32φ

■寸法の見方

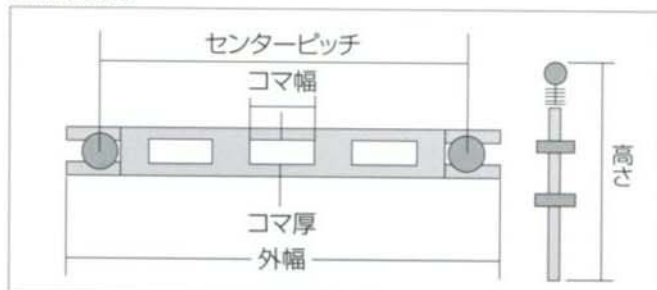

※ボルト付は高さ800コマ寸法は幅107×34



■塔婆立用目地キャップ

品番	外径	内径	高さ
CP32	66	32	15

水塔婆立



■取付部分



品番	竿石固定幅	高さ
MT-7	185~235(7寸用)	290
MT-8	215~260(8寸用)	290
MT-9	242~290(9寸用)	290
MT-10	272~324(尺角用)	290



高級クリスタルカットガラス使用中型灯籠・耐熱ガラス使用中型灯籠

中型灯籠 高級クリスタルカットガラス



スカート部分
組み合わせ変更可能

3482K(パイプ用・石材用)

ローソク芯は扉と連動式

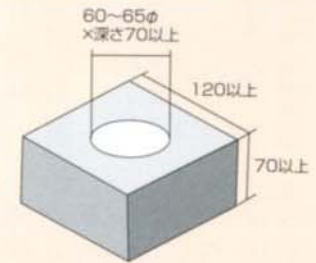

パイプ、石柱用穴寸法
品番Noの3482・3482K用

SUS取付パイプは、高さ1,000・1,500の
2タイプがあります。(別売り)

品番	最大寸法	高さ	土台寸法
3482(パイプ・石柱用)	260×260×320	120×120	120×120
3482K	260×260×320	120×120	120×120

中型灯籠 耐熱ガラス格子型



スカート部分
組み合わせ変更可能

3481(パイプ用)



割れても安全な強化ガラス

弊社で使用しているガラスは、万が一が破損しても、割れた部分が丸くなっている安全性の優れた耐熱強化ガラスです。

品番	最大寸法	高さ	土台寸法
3481(パイプ用)	260×260×320	130×130	130×130
3481K	260×260×320	130×130	130×130

小型灯籠やすらぎPS-1G



やすらぎガラス仕様

正面 : 耐熱透明ガラス
側面・背面 : 耐熱かすみガラス



ローソク芯扉連動



品番	最大寸法	高さ	土台寸法
PS-1G	135×135×300		115×115

キャンドルCA-2



特許 第3153770号

品番	幅	高さ	奥行	取付方法
CA-2(接着)	80	190	57	下面テープ
CA-2(埋込)	80	190	57	下面埋込シャフト

ローソク立ユリ型「リリロ」



品番	直径	高さ	取付方法
LLR(リリロ)	100φ	170	15φに埋込み

小型灯籠やすらぎ・キャンドルCA-2・ローソク立ユリ型「リリロ」





石製ロック立用風防扉 (SUS304・耐熱強化ガラス使用)

風防扉

WD-300 ワンタッチ型

左右開型



特許 第3623957号 特許 第301200号

■装着例



※石製ロック立DD-2型に装着した場合

取付可能寸法

70~80mm

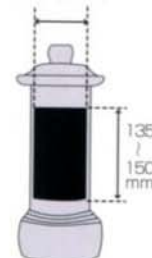

WD-200K₂

左右開型



特許 第3012200号
その他特許出願有り

■装着例



※石製ロック立SR-130型に装着した場合

■左開き



■右開き



取付可能寸法

65~80mm

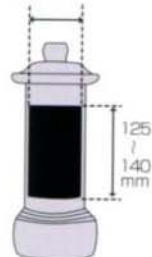

■ネジ止めの部分



WD-10R

正面縦開型



特許 第301200号

■装着例



※石製ロック立軸型に装着した場合

■前面に開きます。



取付可能寸法

55~80mm

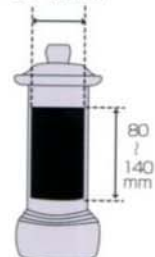

特許第301200号(1)
石製灯籠及び石製灯籠用扉
MADE IN JAPAN



WD-400 どっちも

左右ハイブリッド型



■装着例



■上部より見た構造

取付可能寸法

70~80mm

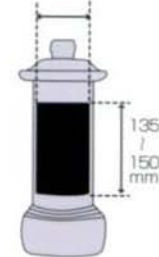

特許第4551236号 特許 第301200号
その他特許出願有り どっちも商標登録

※石製ロック立DD-2型に
装着した場合

どっち~もの扉は左右どちらにも開きます。



どっち~もの特長

- 1 左右に開くから
強い風でもへっちゃら!
- 2 お隣や霊標などを
気にせず使える!
- 3 耐熱強化ガラス使用
だから安心!
- 4 オートターン機能付き
(左に開く場合のみ)
- 5 工具を使わずに
ワンタッチ取り付け!

WD-SK・平面型

左右開型

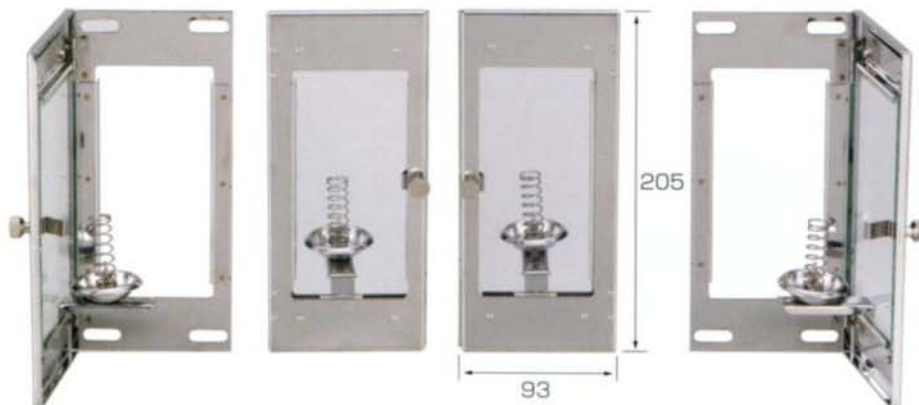

取付可能寸法

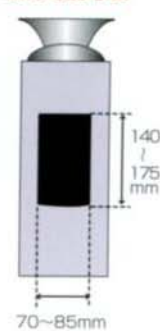

社名入りのステッカーは、メーカーとしての責任の証です。

石製ロック立用風防扉(SUS304・耐熱強化ガラス使用)



石製ローソク立・風防扉付（各石種あります）

石製ローソク立・SR-130型

石製ローソク立・DD-2型



石製ローソク立・I型

石製ローソク立・II型



飛天HE-130



石種 \ 型式	SR-130型	I・II型	DD-2-3型	HE-130型
AG-98	○	○	○	○
福昌石	—	○	○	—
K(黒龍)	○	○	○	○
G-603	△	○	○	—
G-623	△	○	○	—
G-614	—	○	○	—
G-1790	—	○	○	—
ア-イングレー	△	○	○	—
山西黒	△	○	○	△
日本大島	△	○	○	△

※△印は受注生産になります。



回転式石灯笼スピックス

回転式石灯笼スピックス

NEW
回転式石灯笼
スピックス



■通常状態

■ろうそくの着火時

御社の石に
取り付け
OK!

■スピックス寸法図(石材部分)

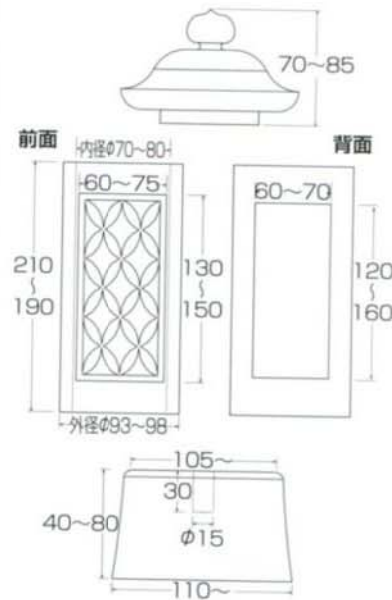

■スピックスキット

キットのみの
オーダーも可能



ロック立て本体が回転し、場所を取らずに
ロックを取り付けることができます。



簡単に
取り外せます

背面板

背面板が反射し明るく
お掃除もカンタン!

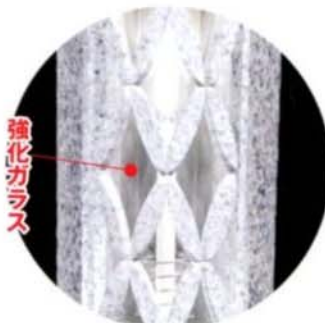

強化ガラス

格子の裏側がガラスだから
中がスッキリ見える!



回転もスムーズ!





ブラスト彫刻

御木幽石シリーズ



御木幽石デザイン
かわいなお地藏様や味わいある言葉で
名高い御木幽石氏の作品をあしらった
純日本製の風防扉ガラスです。



■お地藏さん(M-MYO1JIZO)



■南無阿弥陀仏(M-MYO2NAMU)



■蓮(M-MYO3HASU)

オリジナルデザイン



■オリジナルデザインガラス/天使



■オリジナルデザインガラス/蓮

※上記のデザインガラスはすべての風防扉で使用可能です。



法灯

場所を選ばず手軽に設置できます

↑ 吊り上げ方式



供養箱



品番	幅	奥行	高さ
No.200上板付	200	100	200
No.200上板無	200	100	200
No.300上板付	300	110	200
No.300上板無	300	110	200

明灯

品番	外径	高さ
GS-1埋込	100φ	300
GS-2接着	100φ	300
GS-3挟み込み	100φ	300
GS-4台石用	100φ	265+80

GS-4用丸石台
R-100

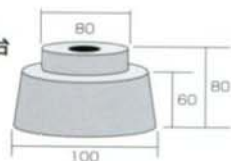

A-2ステン
(埋込・接着)

A-2ガラス
(埋込・接着)

A-3取手付

ステンレス製ローソク立

石造り灯笼やローソク立てに最適



MH-9

MH-10



MH-14

MH-13

耐熱ガラス使用小型灯笼・供養箱・明灯・ステンレス製ローソク立





ステンレス製L型金具

SUS304製

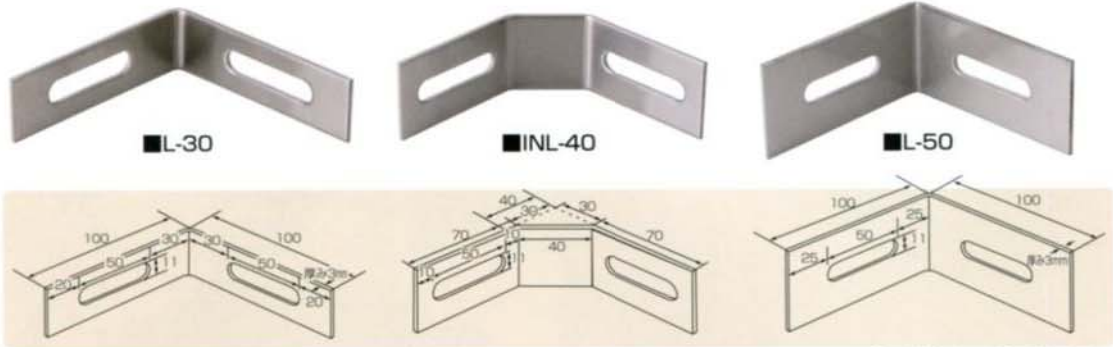

※L金具特注オーダー承ります。

フラット金具



木の葉



ステンレス製墓石耐震棒

■両端ネジ切

20φ×200mm



10φ×150mm

各種アンカーボルト



カロート扉・ロッカー扉用品

■ステンレス製カロート把手金具



■アルミ製ロッカー扉金具



■真鍮製カロート扉金具

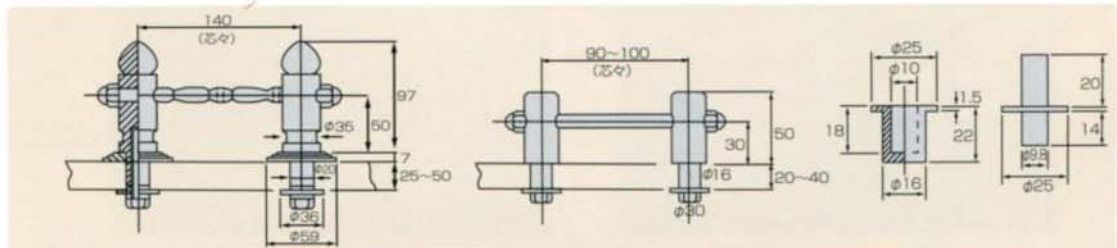

コの字扉取手金具



換気孔



SUS湯呑み大・小



ドライカッター



賽銭箱



花筒揺れ防止キット

花筒の中に入れてお花の揺れと水の腐敗を防止するキットです。



石材専用接着剤



■SRクイック(800gセット)

■リゴラック缶・粉

晒

納骨袋(各10枚組)



■晒(さらし)



■納骨袋/南無阿弥陀佛

■納骨袋/般若心經

■納骨袋/無地

クサビ・キープ



■クサビ(大)H55
■クサビ(中)H27
■クサビ(小)H14
■クサビ(豆)H10

■キープ 50×50
■キープ 80×80



ハピネスパーク交野霊園様門扉・欄干新設工事



2010年完成の大阪府交野市に所在する霊園です。「欧州をイメージした霊園にふさわしいアプローチを」と言うお客様のご依頼により、正面門、欄干の設計から荷重計算、施工まで、綿密な計画のもと、お客様のこだわりを具現化しました。



正面は左右観音開き。左側に施錠式勝手口を設ける事で閉園時のお参りも可能にしました。



河川横のため欄干には横断用の小さな門を設置。ここにもこだわりのデザインが盛り込まれています。



最終工程で常夜灯の配線を埋め込み完成。施主様には大変喜んで頂けました。



園内にあるステンレス製アーチも当社が担当。霊園の雰囲気にもマッチし、バラの巻き付きやすい設計でお客様に好評です。

手すり設置工事



既にポイドで待ち受けられた手すりの施工現場。当社が責任を持って工事を受け持ちます。



ピッチやレベルの不均一があっても、完成後はより美しく見せるため足1本1本の角度や長さも相談させていただきます。

ガラスの霊標



当社お勧めのガラス霊標。「お隣さんとの隙間が気になる」「広く明るく見せたい」そんな方にはピッタリです。



ガラスの裏面から桜の彫刻と埋め込まれたバラのブロンズ。桜もバラも大好きだったお母様に御子息からのプレゼント。

ガレージ改装工事



ガレージにお好きな模様で、石張りにして専用レールとLEDを埋め込み強化ガラス、アクリル、PCで蓋をします。

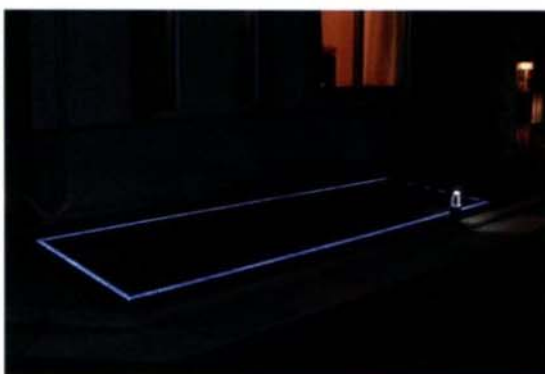

夜になると埋込式のLEDが発光し、駐車の見えやすさに。防犯効果も期待できます。斬新な発想で石材活用の提案も行います。

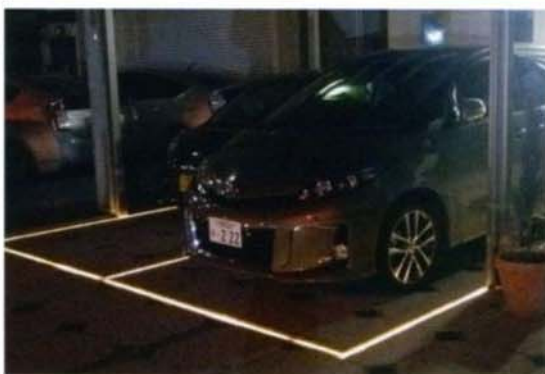



納骨堂新設工事



お客様のこだわりを反映させた斬新な外観と総石造りにより、荘厳かつ優美な納骨堂となりました。建物のデザインから、耐震強度、許可関係など、様々なご要望にお応えできることも当社の強みとなっています。



納骨堂内部は、センサーによる自動照明を設置。LEDの使用で電力消費を抑えメンテナンスフリー化を図っています。



見えない部分にも耐震補強を徹底しており、接着剤、金具だけでも約1トンの部材を使用しています。



施主様の使用環境に応じてタイムスイッチ、照度センサー、ブレーカーなど弊社が回路設計まで致します。



日照時間と湿度センサーによる自動換気装置。その他、季節毎の設定やソーラー換気などお客様のご要望に細やかに対応。



2700×2700納骨堂設計～施工



納骨堂内部

転倒防止ステンレス柵と納骨用ハッチ2ヶ所が装備された豪華な室内。



電子ロック付ステンレス扉

お施主様のご要望により、右、左、背面、正面どの位置でも取付けさせていただきます。



ソーラーパネル



省エネ時代に必要不可欠なソーラー電源も、ご要望に応じて設計させていただきます。

約3m四方の面積が有れば、この様な納骨堂をご提案させていただきます。こちらの納骨堂は、5寸～6寸骨壺が300個陳列収容可能で、地下カポートが標準装備されておりますので、合同地下納骨は1000体程。境内の一角に一基あれば将来性も広がります。

石材店向け・取付け簡単電子ロック

NEW

新製品
紹介



本体寸法 H150mm × W110mm

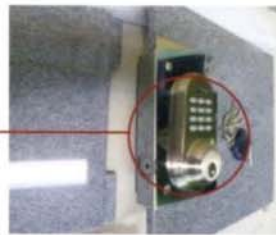

便利な3タイプの鍵付き

- ・ 赤外線リモコンロック
- ・ 4ケタ～12ケタ暗証番号ロック
- ・ まさかの電池切れにも対応できるシリンダー錠



ステンレス扉に組み込み後のお渡しも可能です。



馬頭観音納骨壇設置工事



金属感を抑える為にペイントされた納骨扉。仕込絵もオリジナルデザインです。



実際に施主様の可愛がられていた愛犬を忠実に再現したペット専用の納骨堂です。紫外線カットフィルムで密閉したガラスの写真フレームが、可愛いペット達の思い出をいつまでも残してくれます。

最近では優しい飼い主さんが増えられ個別納骨スペースが必要条件に…。

その他の納骨堂



300個室和洋折衷型



半地下鉄筋コンクリート型



縦空間型納骨堂



近代モダン型



外観をCGにより提案



内部のご相談もすべてお受け致します。

NEW

回転式霊標クルリパトラ

回転式霊標 クルリパトラ

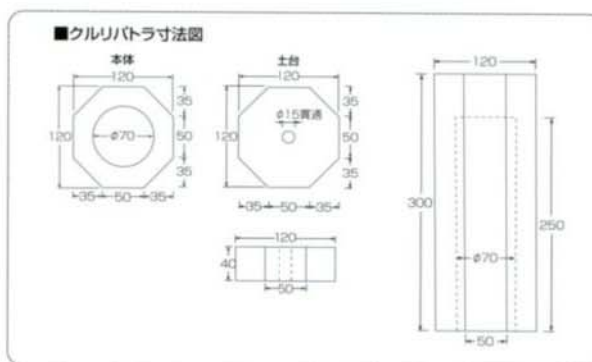

八体の戒名が彫刻できるコンパクトで使いやすい回転式の霊標です。

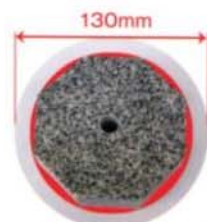

直径130mmのスペースがあれば設置可能!



八角柱で回転式だから戒名が八体彫れる!



取り外しカンタン、持ち運びもラクラク!

ステンレス戒名板・戒名札



ステンレス戒名板

最近特にご要望が多いのが、こちらの合同碑名板です。収納数、設置面積に応じて、オリジナルで製作させていただきます。戒名板だけでなく、寄付者名板、横書き名板でのご使用も承っております。



戒名札

ステンレス製個別札は、石札では難しい最小3ミリの文字まで対応可能。原稿案は、弊社にて顧客別管理させていただきます。行数、フォント、色の指定は毎回して頂かなくてもよくなってまいります。

回転式霊標クルリパトラ・戒名板・戒名札



2015 Seiwa
Product
Catalogue

お問い合わせ

 **Seiwa 精和電機産業株式会社**
〒561-0804 大阪府豊中市曾根南町2丁目5番56号
TEL.(06)6865-3360 FAX.(06)6865-3370